



PPK/S

NÁVOD



Samonabíjecí pistole
Cal. .22 LR

UPOZORNĚNÍ:
PŘED POUŽITÍM TÉTO STŘELNÉ ZBRANĚ SI PEČLIVĚ PŘEČTĚTE POKYNY A UPOZORNĚNÍ
V TOMTO NÁVODU.

BEZPEČNOSTNÍ A PROVOZNÍ INSTRUKCE

Důležité pokyny pro používání střelných zbraní

Je nutné pomatovat na to, že i ta nejbezpečnější zbraň je pro Vás a pro ostatní potenciálně nebezpečná v případě, že s ní není správně zacházeno. Nejdříve ze všeho si přečtěte a vezměte na vědomí návod k obsluze a naučte se, jak zbraň pracuje a jak se s ní má zacházet. Se zbraní vždy zacházejte tak, jako by byla nabitá.

UPOZORNĚNÍ:

Vždy si pamatujte: Pokud se nechystáte střílet, mějte prst vždy mimo spoušť. Zbraní vždy mířte do bezpečného směru, abyste nezasáhli sebe nebo jiné osoby.

Při rozborce nebo sborce zbraně nepoužívejte násilí. Zbraň je bezpečná tak dlouho, pokud je v bezvadném technickém stavu. Nesprávné zacházení a chybějící údržba může vést k chybným funkcím a snížené bezpečnosti zbraně. Mějte vždy na paměti možná rizika vyplývající z pádu zbraně nebo koroze, nebo z dalších vnějších vlivů. V takových případech si nechte svou zbraň zkontrolovat kompetentním puškařem předtím, než ji začnete znovu používat. Neoprávněné úpravy mechanismu, poškození způsobená použitím síly a úpravami, provedenými třetími osobami, vedou k tomu, že výrobce nepřijímá jakoukoliv odpovědnost. Práci na zbraní může provádět pouze oprávněný a kvalifikovaný puškař.

1.1 Ruční pojistka zbraně

UPOZORNĚNÍ:

Zbraň mějte vždy zajištěnou manuální pojistkou. Odjistěte, až budete připraveni střílet.

Zbraň se zajistí otočením pojistné páčky do dolní polohy dle obrázku 1. Kohout bude zajištěný.

POLOHA ZAJIŠTĚNO – otočte páčku pojistky dolů a odkryla písmeno "S" „SAFE“ (ZAJIŠTĚNO) (Obr. 1).

POLOHA STŘELBA – otočte páčku pojistky nahoru, a odkryla písmeno "F" „FIRE“ (ODJIŠTĚNO) (Obr. 2).



1.2 Mířidla

Muška je vyměnitelná pro výškové nastavení.
Hledí lze upravovat stranově.

Úprava hledí

Uvolněte šroub. Pokud pistole střílí příliš vpravo, posuňte hledí doprava, pokud pistole střílí příliš vlevo, posuňte hledí doleva (Obr.3).

UPOZORNĚNÍ:

Při utahování šroubu hledí nepoužívejte velkou sílu!

Úprava mušky

Pokud jde nástřel příliš dolů, použijte nižší mušku. Při nástřelu příliš nahoru, namontujte vyšší mušku.

1. Vytlačte záchytný kolík (Obr.3b)
2. Vyměňte mušku
3. Vraťte záchytný kolík

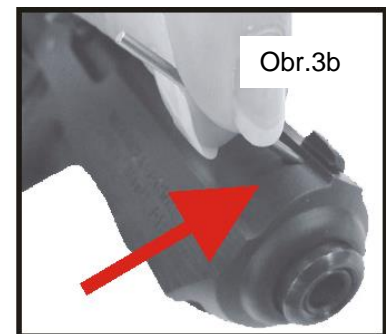
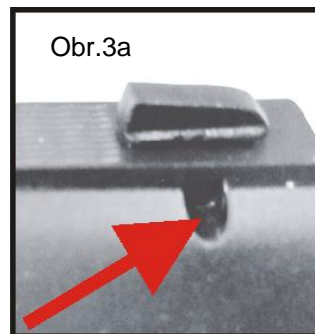
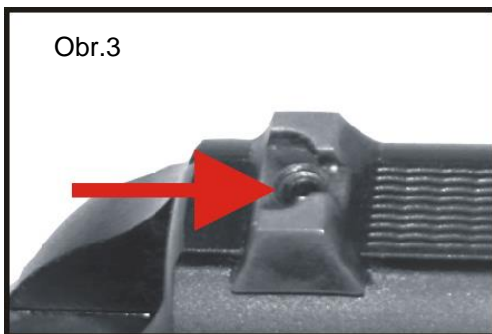

1.3 Ukazatel nabití (výstražník)

Malý otvor v horní části závěru umožňuje zkontrolovat přítomnost náboje v nábojové komoře (Obr. 4).

UPOZORNĚNÍ:

NIKDY SE NESPOLÉHEJTE POUZE NA MECHANICKÉ POJISTKY ZBRANĚ – buďte vždy mimořádně opatrní, při zacházení se zbraní používejte bezpečné způsoby a vyvarujte se situacím, které by mohly vést k nehodě

1.4 Pádová pojistka (automatická vnitřní pojistka)

Pádová pojistka brání nechtěnému výstřelu při pádu pistole z různých výšek v různé poloze zbraně.
Pojistka znemožňuje výstřel, aniž by byla zmáčknuta spoušť.

UPOZORNĚNÍ:

Pokaždé zkontrolujte stav nábojové komory, zda neobsahuje náboj!
Při vyjmutí zásobníku, nábojová komora může obsahovat náboj – při odjištění může dojít k výstřelu!

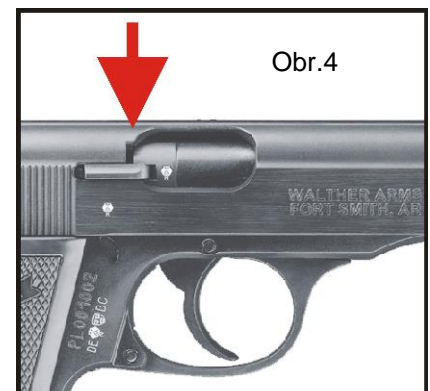

2 Kontroly před použitím

UPOZORNĚNÍ: Pistole musí být před kontrolou zajištěna a vybita (prázdná hlaveň, prázdná nábojová komora, prázdný zásobník).

Kontrola funkčnosti

- 1) Vyjmout zásobník, závěr natáhnout vzad až na doraz. Po vypuštění závěru ho musí vratná pružina vrátit do přední polohy.
- 2) Vložit prázdný zásobník, závěr natáhnout vzad až na doraz. Závěr musí zůstat zachycen v zadní poloze.
- 3) Vyjmout zásobník, závěr potáhnout mírně vzad. Po vypuštění závěru ho musí vratná pružina vrátit do přední polohy.
- 4) Natažený kohout se automaticky vypustí, pokud dáte pojistku do polohy „ZAJIŠTĚNO“ .

Pokud je pojistka v poloze „ZAJIŠTĚNO“ kohout je automaticky vypuštěn i když zatáhneme závěr dozadu.

3 Kontroly po použití

UPOZORNĚNÍ:

Presvědčte se, že pistole byla po použití zajištěna a vybita (prázdná hlaveň a nábojová komora) a že zásobník je prázdný. Miřte zbraň do bezpečného prostoru a uvolněte bicí kohout.

4 Nabíjení pistole

POZOR: před nabitím zbraně si pečlivě prostudujte kompletní návod k obsluze. Používejte pouze střelivo, které vyhovuje „SAAMI“ nebo „CIP“ standardům.

Zajistěte zbraň.

Stlačte záchyt zásobníku a vyjměte prázdný zásobník (Obr. 5). Bočním kolíkem stlačte podavač dolů a pod zaoblení pláště zásobníku zasuňte náboj (Obr.6). Nepoužívejte síly. Poškození pláště zásobníku může negativně ovlivnit funkčnost a způsobit selhání zbraně. Při vyprazdňování zásobníku musí být náboje jednotlivě vysouvány dopředu. Naplněný zásobník zasuňte do pistole tak, aby zapadl záchyt zásobníku (Obr. 7).

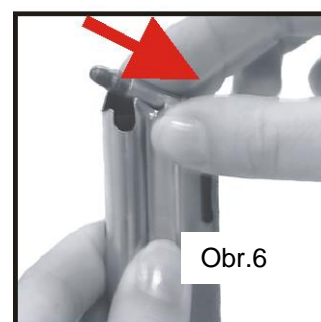

5 Zasunutí prvního náboje do nábojové komory

Zbraň uchopit do střilející ruky a držet šikmo dolů, takže je vyloučeno ohrožení ostatních osob. Druhou volnou rukou potáhnout závěr vzad až na doraz a závěr vypustit. Závěr se rychle přesune do přední polohy a první náboj je zasunut do nábojové komory, kohout je natažen. (Pokud je pojistka v poloze „ZAJIŠTĚNO“ kohout je automaticky vypuštěný i když zatáhneme závěr dozadu). Zbraň ponechat zajištěnu až do zahájení střelby.

UPOZORNĚNÍ: Nikdy nevkládejte ruku před hlaveň.

UPOZORNĚNÍ:

Střelná zbraň je nyní připravena ke střelbě. Ukazováček, nebo prst, který mačká spoušť, držte mimo spoušť a mimo lučik spouště, dokud nejste připraveni ke střelbě.

6 Střelba

Pistole umožňuje dva režimy střelby: "Double Action" nebo "Single Action".

V režimu střelby "Double Action" je zbraň nabitá a kohout vypuštěn, střelec pozvolným tlakem na spoušť přetáhne bicí kohout do nataženého stavu, až dojde k výstřelu.

V režimu střelby "Single Action" je kohout nabitý zbraně natahován ručně.

Opakovaným pohybem závěru je automaticky zasunut nový náboj a natažen kohout.

7 Uvolnění kohoutu

Zatlačte pojistku do polohy „ZAJIŠTĚNO“. Kohout se automaticky vypustí.

UPOZORNĚNÍ: Při uvolňování kohoutu musí být zbraň držena tak, aby nemohlo dojít k ohrožení dalších osob.

8 Pistole s vystřeleným zásobníkem

Po vystřelení posledního náboje je závěr zachycen pákou záchytu závěru v otevřené poloze. Vždy zajistěte zbraň.

Pokud chce střelec pokračovat ve střelbě, musí vyměnit prázdný zásobník za plný. Natáhněte závěr vzad až na doraz a uvolněte. Závěr se rychle přesune do přední polohy a první náboj je zasunut do nábojové komory (Obr. 8), kohout je natažený.

UPOZORNĚNÍ: Nepřikládejte prst ke spoušti a zachovávejte bezpečnostní pravidla. Pistole je nabitá.



Pokud se nepokračuje ve střelbě, zajistěte zbraň, vyjměte zásobník a zkontrolujte vyprázdnění nábojové komory (fig. 9). Vypustte závěr a uvolněte kohout.

9 Vybíjení pistole

Zajistit zbraň. Vyjmout zásobník a závěr natáhnout vzad až na doraz. Náboj umístěný v nábojové komoře je vysunut a vyhozen

UPOZORNĚNÍ: Provést vizuální kontrolu prázdné hlavně!

Vypustit závěr do přední polohy a uvolnit kohout.

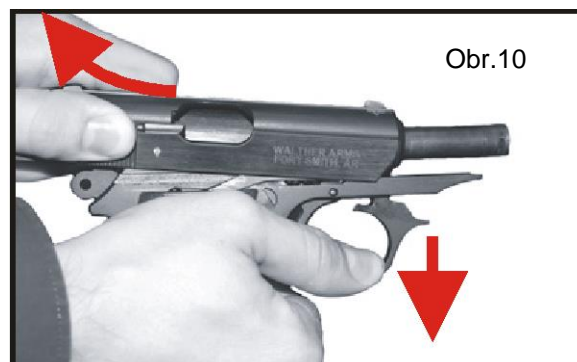
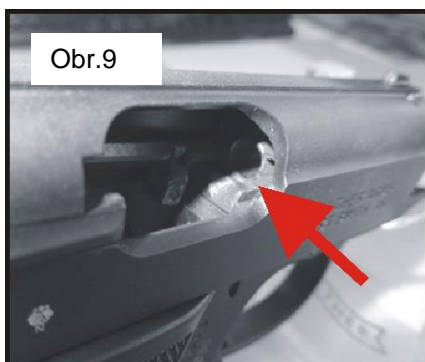

10 Rozborka a sborka pistole

Zbraň nesmí být demontována ve větším rozsahu, než je popsáno v tomto návodu k obsluze. Výrobce nepřebírá žádné záruky za škody na zdraví osob nebo věcné škody, které byly způsobeny demontáží zbraně v nadměrném rozsahu, nesprávnou montáží a nedodržováním pokynů v návodu k obsluze.

UPOZORNĚNÍ: Je nutné zajistit zbraň, vyjmout zásobník a zkontrolovat vybití zbraně.

Pro rozebrání zbraně zatlačte lučičk spouště dolů a zatáhněte závěr dozadu dle obr. 10. Závěr opatrně vyjměte.

Pro sestavení zbraně musíte nejdříve natáhnout kohout. Zatlačte lučičk spouště dolů a pečlivě nasadte závěr. Zatáhněte závěr dozadu, až zapadne do těla rámu a nechte jej přejít do přední polohy.

12 Čištění zbraně

Podmínkou zajištění trvalé funkčnosti zbraně a prodloužení životnosti je pravidelné čištění a ošetřování zbraně.

UPOZORNĚNÍ: Zajistit zbraň, vyjmout zásobník, otevřít závěr, zkontrolovat hlaveň a nábojovou komoru.

Demontovat zbraň a čistícím kartáčkem a hadříkem vyčistit znečištěné díly závěru, horní díl pláště zásobníku, podavač a pažbu.

Při čištění hlavně několikrát protáhnout hlaveň ze strany nábojové komory naolejovaným čistícím kartáčkem a nakonec čistící šňůrou. Kovové díly lehce naolejovat. Zbraň znovu sestavit a zkontrolovat chod a správnou funkci zbraně.

13 Přechovávání zbraně

UPOZORNĚNÍ: Nikdy nenechávejte nabitou zbraň volně bez dohledu!

Zbraň může být přechovávána a skladována pouze vybitá a zajištěná.

Ke zbrani musí být zamezen přístup ze stran dětí a dalších neznalých osob. Munice musí být přechovávána odděleně od zbraně.

14 Opravy zbraní Walther

POZOR! Vadná zbraň je nebezpečná. Vadná zbraň by měla být bezpečně uložena až do její opravy, aby ji nikdo nemohl používat. Oprava zbraně vlastními silami je obtížná, navíc špatná montáž zbraně může negativně ovlivnit její funkčnost.

UPOZORNĚNÍ: Zbraň si nechte zkontrolovat a opravovat pouze u autorizovaných odborníků – puškařů!

15 Záruka

Během prvních dvou let po datu prodeje opraví nebo vymění firma WALTHER bezplatně Vaši vadnou střelnou zbraň za předpokladu, že vada nebyla způsobena Vaším nesprávným používáním nebo nedbalostí.

Na střelné zbraně WALTHER se vztahuje záruka na to, že jsou bez vad materiálu a vad řemeslného zpracování. Jakékoliv takové vady, o kterých firma WALTHER obdrží písemné oznámení během 24 měsíců od data prodeje původnímu vlastníkovi, budou firmou WALTHER bezplatně odstraněny v přiměřené době po tomto oznámení a odeslání střelné zbraně, jak je stanoveno níže. Garanční

nároky (písemně) a dotčená střelná zbraň by měly být odeslány do Záručního servisu fy WALTHER v originálním obalu nebo v podobně bezpečném obalu.

Navíc je třeba přiložit kopii prodejního dokladu znějící na jméno vlastníka, nebo kopii formuláře udávající datum prodeje.

UPOZORNĚNÍ: DŮLEŽITÉ! Při přepravě střelné zbraně se přesvědčte o tom, zda není nabitá a zda je pojistka v poloze SAFE (ZAJIŠTĚNO).

Garanční nároky by měly uvádět model a výrobní číslo dotčené střelné zbraně a popis zjištěného problému. Doporučuje se, aby dodávka byla pojištěna vlastníkem, protože fa WALTHER nepřebírá odpovědnost za ztrátu nebo poškození při přepravě. Poplatky za přepravu a pojištění při vrácení vlastníkovi jdou k tíži fy WALTHER, pokud je nárok kryt zárukou.

TATO ZÁRUKA JE VÝHRADNÍ A JE POSKYTNUTA NÁHRADOU ZA JAKOUKOLIV A VŠECHNY OSTATNÍ ZÁRUKY, VÝSLOVNĚ ČI MLČKY PŘEDPOKLÁDANÉ. ODMÍTÁJÍ SE VŠECHNY MLČKY PŘEDPOKLÁDANÉ ZÁRUKY NEBO ZÁRUKY PRODEJNOSTI NEBO VHODNOSTI PRO KONKRÉTNÍ ÚČEL A JAKÁKOLIV NEBO VEŠKERÁ ODPOVĚDNOST ZA PORUŠENÍ, POKUD K NĚJAKÉMU DOŠLO, PŘEDPOKLÁDANÉ ZÁRUKY NEBO ZÁRUKY STANOVENÉ ZÁKONEM. ZA ŽÁDNÝCH OKOLNOSTÍ NENÍ FA WALTHER ODPOVĚDNÁ ZA NÁHODNÁ NEBO NÁSLEDNÁ POŠKOZENÍ, POKUD SE TÝČE EKONOMICKÝCH ZTRÁT, ZRANĚNÍ, SMRTI NEBO ŠKODY NA MAJETKU, AŽ JIŽ JAKO VÝSLEDEK PORUŠENÍ TĚTO ZÁRUKY, V DŮSLEDKU NEDBALOSTI NEBO JINÉHO ZANEDBÁNÍ.

Některé státy nedovolují vyjmutí nebo omezení náhodných nebo následných škod, takže výše uvedené omezení nebo vyjmutí se nemůže použít zcela nebo zčásti.

Fa WALTHER není odpovědná za následně uvedené škody:

Vady nebo chybné funkce vyplývající z nedbalého zacházení, neoprávněných seřízení nebo úprav provedených, nebo i v případě pokusu o jejich provedení, kýmkoliv jiným, než kvalifikovaným puškařem dodržujícím oprávněné postupy fy WALTHER, nebo z rozložení nad rámec pokynů v části „Rozborka“ v této příručce. Použití vadného nebo nesprávného střeliva, vznik koroze, nedbalost, hrubé zacházení, běžné opotřebení nebo nepřiměřené používání. Zneužití ke kriminálním činům, nedbalost, další prodej, použití pod vlivem drog, léků nebo alkoholu.

Fa WALTER si vyhrazuje právo určit, co tvoří běžné opotřebení. Tato záruka Vám poskytuje přesně stanovená zákonná práva. Můžete mít také jiná práva, která se stát od státu liší. Poznámka: Je vyloučena veškerá odpovědnost v případě, že nejsou respektovány pokyny v této příručce.

16 Technická data

Ráže	0.22 l.r.
Typ spouště	DA / SA
Odpor normální spouště (Single Action)	2,5 kg
Odpor napínací spouště (Double Action)	8 kg
Kapacita zásobníku	10 nábojů
Rozměry (D/V/Š)	154/125/31
Délka hlavně	83 mm
Záměrná	130 mm (170 mm)
Hmotnost (se zásobníkem)	660 g



DOVOZCE:

CB SERVIS CENTRUM s..r.o.

Střelnice Borek 473

373 67 BOREK

www.guns-trade.cz

cb servis@guns-trade.cz

VÝROBNÍ ČÍSLO:

DATUM PRODEJE:

PODPIS:
PRODEJNÝ

RAZÍTKO